

ТРИАКИ

ТС122-20, ТС122-25

Конструкция триаков

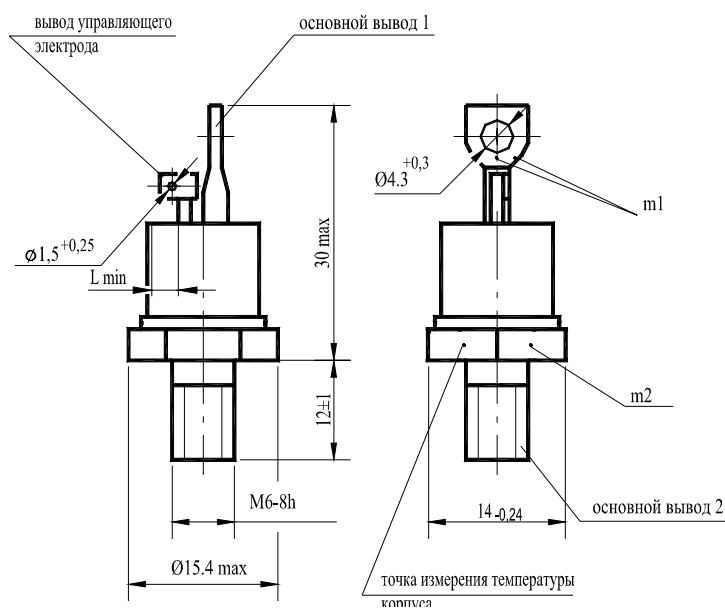

- m1, m2 - контрольные точки измерения импульсного напряжения в открытом состоянии;
 m1 - в одной из двух точек;
 $L_{min} = 1,7$ мм - длина пути для тока утечки между основным выводом 2 и выводом управляющего электрода
 Масса тиристора не более 11 г.

Тепловые параметры

Параметр	Наименование, единица измерения	Тип триака		Условия установления норм на параметры
		ТС122-20	ТС122-25	
T_{jm}	Максимально допустимая температура перехода, °C	125		
T_{jmin}	Минимально допустимая температура перехода, °C	минус 50 (минус 60 для УХЛ2.1)		
T_{stgm}	Максимально допустимая температура хранения, °C	50 (60 для Т3 и ОМ2.1)		
$T_{stg min}$	Минимально допустимая температура хранения, °C	минус 50 (минус 60 для УХЛ2.1)		
R_{thjc}	Тепловое сопротивление переход-корпус, °C/Вт	1,30	0,9	Постоянный ток
R_{thch}	Тепловое сопротивление контакта корпус-охладитель, °C/Вт	0,2		Естественное охлаждение, Охладитель ОР221.
R_{thja}	Тепловое сопротивление переход-среда (с охладителем), °C/Вт	4,30	3,9	Постоянный ток.

Параметры закрытого состояния

Обозначение параметра	Наименование, единица измерения	Тип триака		Условия установления норм на параметры
		TC122-20	TC122-25	
U_{DRM}	Повторяющееся импульсное напряжение в закрытом состоянии, В, для класса: 1 2 4 5 6 8 9 10 11 12			$T_j = 25\text{ }^\circ\text{C}$, $T_{jm} = 125\text{ }^\circ\text{C}$, напряжение синусоидальное, $f = 50\text{ Гц}$
			100	
			200	
			400	
			500	
			600	
			800	
			900	
			1000	
			1100	
			1200	
			1200	
		U_{DSM}	Неповторяющееся импульсное напряжение в закрытом состоянии, В, для класса: 1 2 4 5 6 8 9 10 11 12	
	110			
	220			
	450			
	560			
	670			
	890			
	1000			
	1100			
	1200			
	1300			
	1300			
U_D	Постоянное напряжение в закрытом состоянии, В			
U_{DWM}	Импульсное рабочее напряжение в закрытом состоянии, В		$0,8U_{DRM}$	$T_{jm} = 125\text{ }^\circ\text{C}$, напряжение синусоидальное $f = 50\text{ Гц}$
$(dU_D/dt)_{com}$	Критическая скорость нарастания коммутационного напряжения, В/мкс, не менее для группы: 0 1 2 3 4 5 6 7			$T_{jm} = 125\text{ }^\circ\text{C}$, $I_T = I_{TRMS}$. Ток однополупериодный, синусоидальный. $t_i = 10\text{ мс}$, $U_D = 0,67U_{DRM}$. Фронт напряжения в закрытом состоянии - линейный. Длительность напряжения в закрытом состоянии не более 250 мкс. Импульс источника управления: форма - экспоненциальная, амплитуда не более 50 В, длительность 50-200 мкс, длительность фронта импульса не более 1 мкс, сопротивление цепи управления - не более 50 Ом
			не нормируется, но не менее 1	
			2,5	
			4,0	
			6,3	
			10	
			16	
			25	
			50	
I_{DRM}	Повторяющийся импульсный ток в закрытом состоянии, мА, не более		1,7	$T_j = 25\text{ }^\circ\text{C}$
			3,0	$T_{jm} = 125\text{ }^\circ\text{C}$

Параметры открытого состояния

Обозначение параметра	Наименование, единица измерения	Тип триака		Условия установления норм на параметры
		TC122-20	TC122-25	
I_{TRMS}	Максимально допустимый действующий ток в открытом состоянии, А	20	25	$T_c = 85 \text{ }^\circ\text{C}$, $f = 50 \text{ Гц}$
I_{TSM}	Ударный ток в открытом состоянии, А, не менее	120	200	$T_j = 25 \text{ }^\circ\text{C}$ Импульс тока синусоидальный, одиночный, длительность 20 мс
U_{TM}	Импульсное напряжение в открытом состоянии, В, не более	1,85	1,80	$T_j = 25 \text{ }^\circ\text{C}$, $I_T = 1,41I_{TRMS}$
$U_{T(ГО)}$	Пороговое напряжение в открытом состоянии, В	1,1		$T_{jm} = 125 \text{ }^\circ\text{C}$
r_T	Динамическое сопротивление в открытом состоянии, Ом	0,027	0,021	$T_{jm} = 125 \text{ }^\circ\text{C}$
I_H	Ток удержания, мА, не более	45		$T_j = 25 \text{ }^\circ\text{C}$, $U_D = 12 \text{ В}$
I_L	Ток включения, мА, не более	70		$T_j = 25 \text{ }^\circ\text{C}$, $U_D = 12 \text{ В}$ Импульс тока источника управления: форма прямоугольная, амплитуда $I_G = 3I_{GT}$, длительность фронта нарастания - 1 мкс, длительность импульса $t_G = 50 \text{ мкс}$, сопротивление источника управления $\leq 30 \text{ Ом}$
I_{TRMS}	Действующий ток в открытом состоянии, А	13	15	$T_a = 40 \text{ }^\circ\text{C}$, естественное охлаждение, охладитель ОР221

Параметры переключения

Параметр	Наименование, единица измерения	Тип триака		Условия установления норм на параметры
		TC122-20	TC122-25	
$(di_T/dt)_{crit}$	Критическая скорость нарастания тока в открытом состоянии, А/мкс, не менее	50		$T_{jm} = 125 \text{ }^\circ\text{C}$, $U_D = 0,67U_{DRM}$, $I_T = 2I_{TRMS}$ Импульс тока синусоидальный, однополупериодный, $f = 1-5 \text{ Гц}$ Режим цепи управления: форма трапецеидальная, длительность импульса тока $t_G \geq 50 \text{ мкс}$, амплитуда $I_{FG} = 3I_{GT}$, длительность фронта - 1 мкс Внутреннее сопротивление источника управления не более 20 Ом
t_{gt}	Время включения по управлению, мкс, не более	12		$T_j = 25 \text{ }^\circ\text{C}$, $U_D = 100 \text{ В}$, $I_T = I_{TRMS}$. Импульс тока источника управления: форма прямоугольная, амплитуда - 1 А, длительность фронта нарастания - 1 мкс, длительность импульса $t_G = 50 \text{ мкс}$
t_{gd}	Время задержки по управлению, мкс, не более	4		

Параметры управления

Обозначение параметра	Наименование, единица измерения	Тип триака		Условия установления норм на параметры
		TC122-20	TC122-25	
I_{CT}	Отпирающий постоянный ток управления, мА, не более	150		$T_j = 25\text{ }^\circ\text{C}, U_D = 12\text{ В}$
		600		$T_j = \text{минус } 50\text{ }^\circ\text{C}, U_D = 12\text{ В}$
		750		$T_j = \text{минус } 60\text{ }^\circ\text{C}, U_D = 12\text{ В}$
U_{CT}	Отпирающее постоянное напряжение управления, В, не более	2,5		$T_j = 25\text{ }^\circ\text{C}, U_D = 12\text{ В}$
		5,0		$T_j = \text{минус } 50\text{ }^\circ\text{C}, U_D = 12\text{ В}$
		5,6		$T_j = \text{минус } 60\text{ }^\circ\text{C}, U_D = 12\text{ В}$
U_{GD}	Нетпирающее постоянное напряжение управления, В, не менее	0,25		$T_{jm} = 125\text{ }^\circ\text{C}, U_D = 0,67U_{DRM}$



Рисунок 1 - Предельная вольтамперная характеристика в открытом состоянии при температуре перехода 25 °С (1) и максимальной температуре перехода T_{jm} (2)



Рисунок 2 - Зависимость допустимого действующего тока в открытом состоянии I_{TRMS} от температуры корпуса T_c для токов синусоидальной формы частотой $f = 50\text{ Гц}$

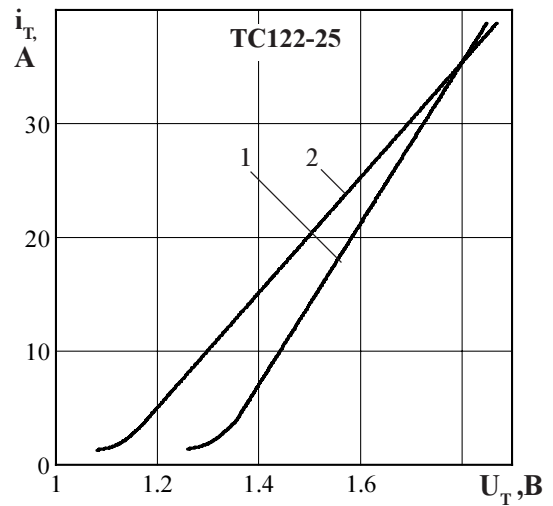
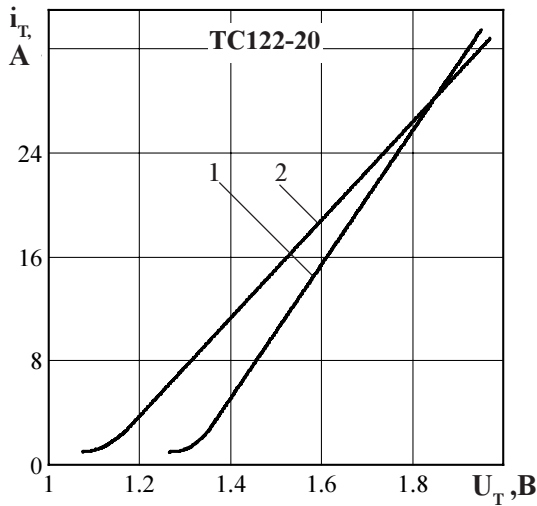

Рисунок 3 - Зависимость допустимого действующего тока в открытом состоянии I_{TRMS} от температуры окружающей среды T_a при естественном охлаждении на типовом охладителе при различных углах проводимости для токов синусоидальной формы частотой $f = 50$ Гц

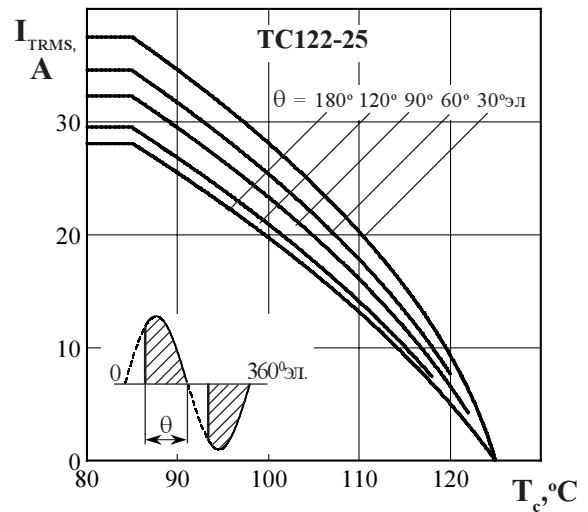
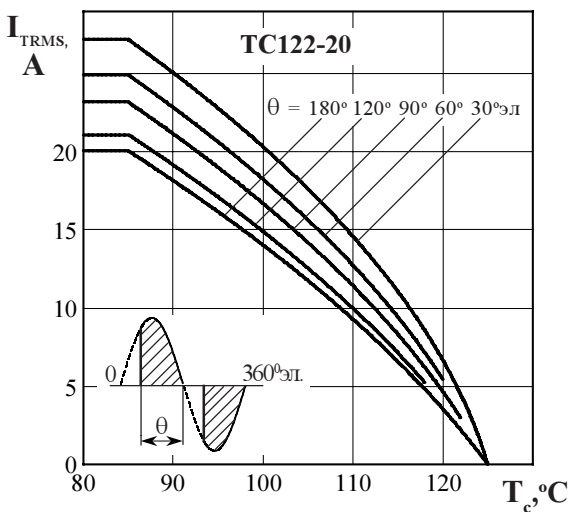

Рисунок 4 - Зависимость средней мощности потерь $P_{T(AV)}$ от действующего значения тока I_{TRMS} в открытом состоянии синусоидальной формы частотой $f = 50$ Гц

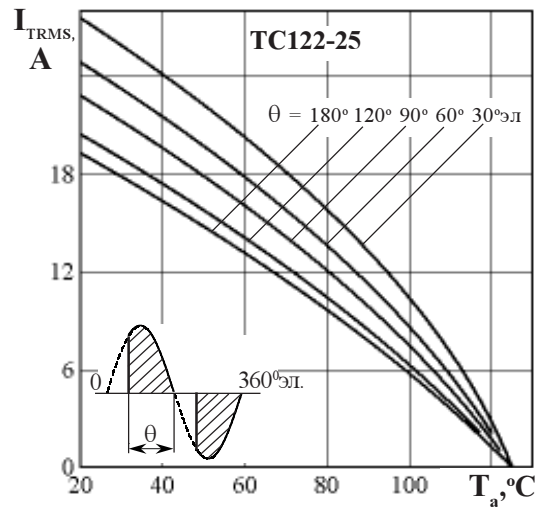
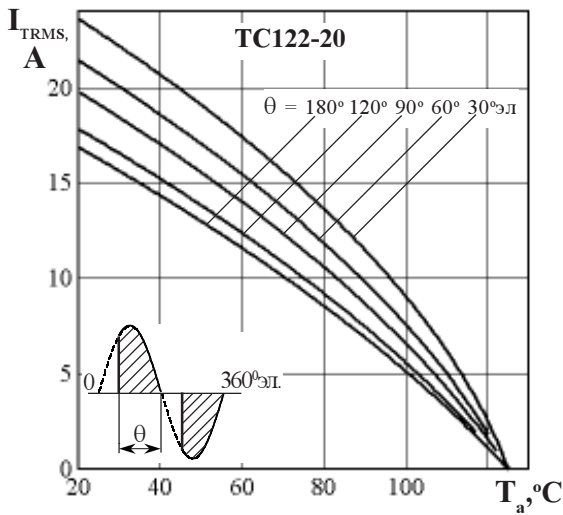

Рисунок 5 - Зависимость допустимой амплитуды ударного тока в открытом состоянии I_{TSM} от длительности импульса тока t_i при исходной температуре структуры $T_j = 25$ °C (1) и максимальной температуре T_{jm} (2)

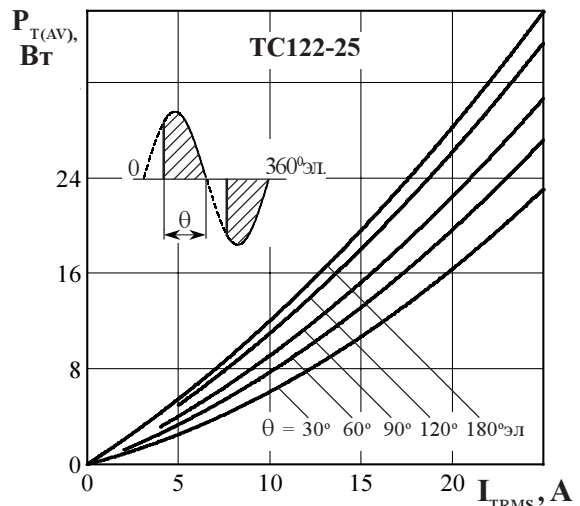
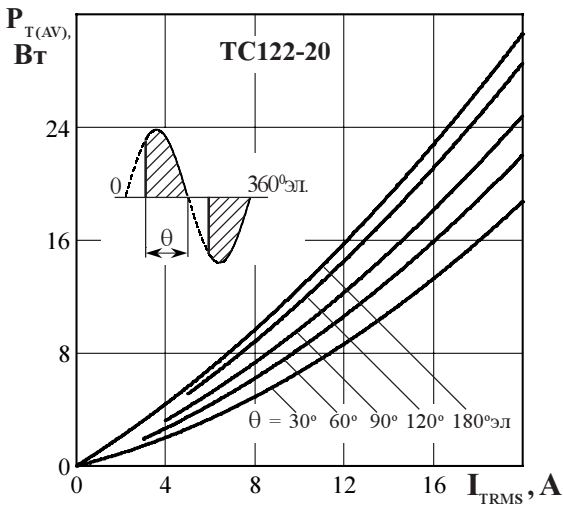

Рисунок 6 - Зависимость защитного показателя I^2t от длительности импульса тока t_i при исходной температуре структуры $T_j = 25\text{ °C}$ (1) и максимальной температуре T_{jm} (2)

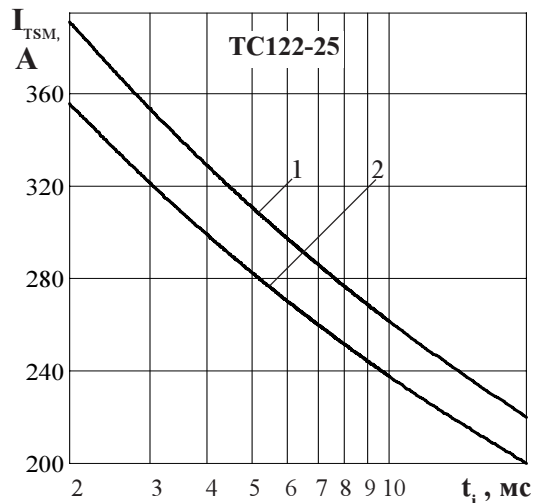
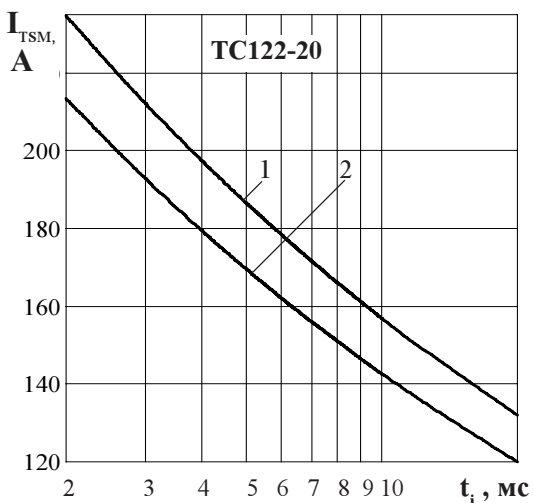

Рисунок 7 - Зависимость допустимой амплитуды тока перегрузки в открытом состоянии $I_{T(OV)}$ синусоидальной формы частотой $f = 50\text{ Гц}$ от длительности перегрузки t при естественном охлаждении ($T_a = 40\text{ °C}$) на типовом охладителе при отношении тока, предшествующего перегрузке, I_T к максимально допустимому действующему току триака I_{TRMS} равному $k = I_T / I_{TRMS}$: $k = 0$ (1); $0,5$ (2); $0,75$ (3); $1,0$ (4).

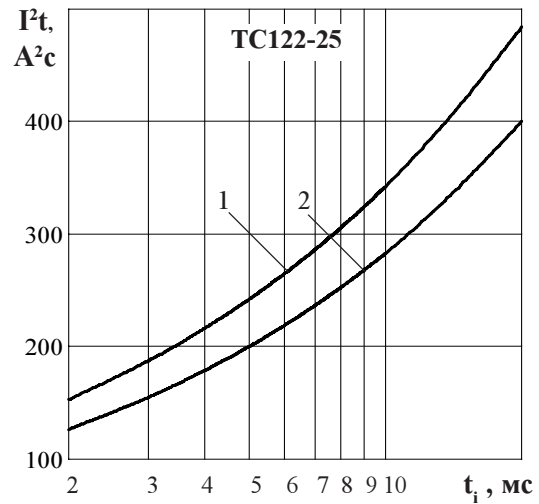
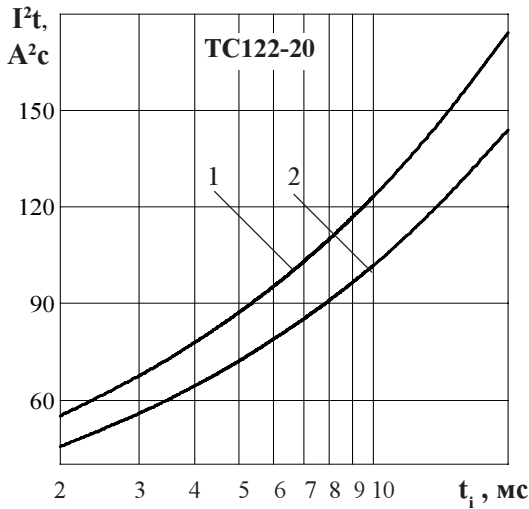

Рисунок 8 - Зависимость переходного теплового сопротивления переход - корпус Z_{thjc} (1) и переход - среда Z_{thja} (2) от времени t при естественном охлаждении на типовом охладителе при температуре окружающей среды $T_a = 40\text{ °C}$.

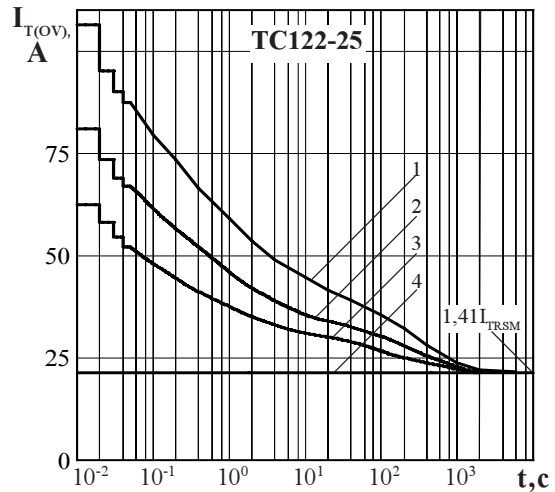
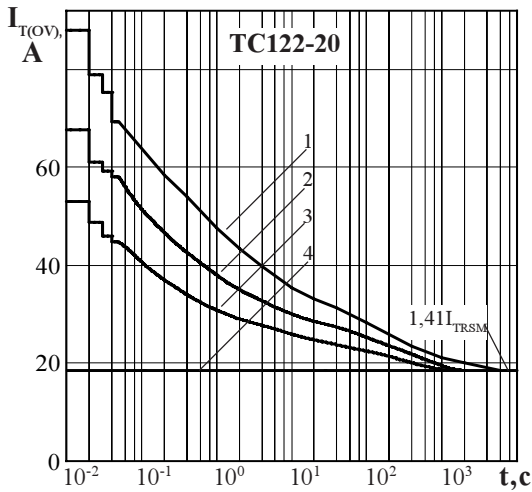

Позиция на рисунке	Скважность, К	Длительность импульса управления t_G , мс	Допустимая импульсная мощность, P_{GM} , Вт
1	2	5	2,4
2	10	1	10,8
3 - область негарантированного отпираания триака при $T_{jmin} = \text{минус } 60^\circ\text{C}$			

Рисунок 9 - Предельные характеристики цепи управления

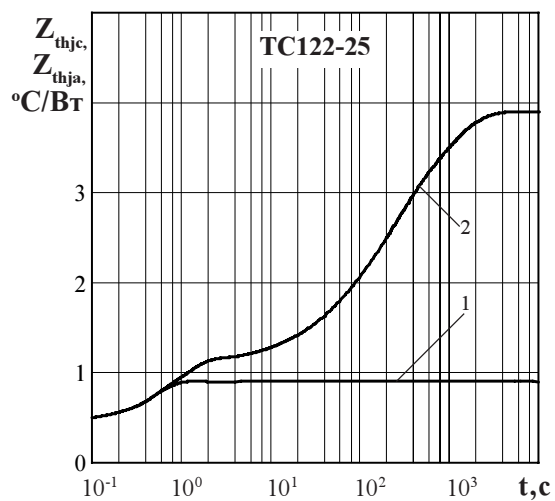
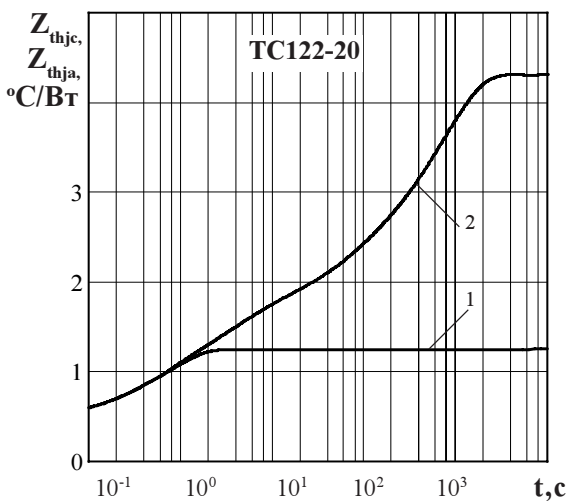
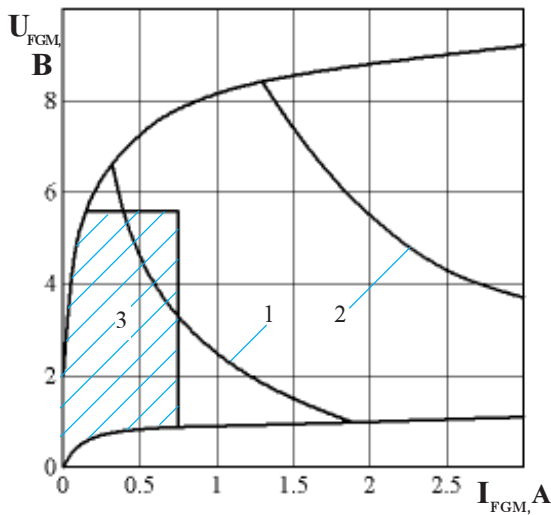

Рисунок 10 - Зависимость отпирающего импульсного тока управления I_{GT} от длительности управляющего импульса t_G при температуре перехода $T_j = 25^\circ\text{C}$ (1), $T_{jmin} = \text{минус } 50^\circ\text{C}$ (2) и напряжения в закрытом состоянии $U_D = 12\text{ В}$.



Рисунок 11 - Зависимость тока удержания I_H (1) и тока включения I_L (2) от температуры перехода T_j .

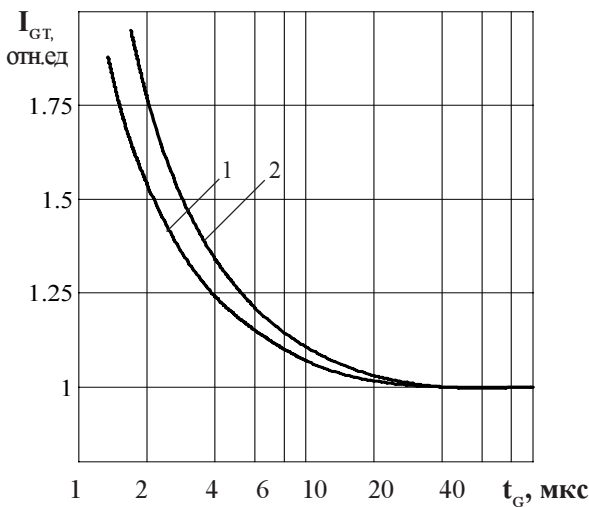

Рисунок 12 - Зависимость критической скорости нарастания коммутационного напряжения $(dU_D/dt)_{com}$ (отн.ед.) от температуры структуры $T_j = 125^\circ\text{C}$ при $I_T = I_{TRMS}$, $t_i = 10\text{ мс}$.

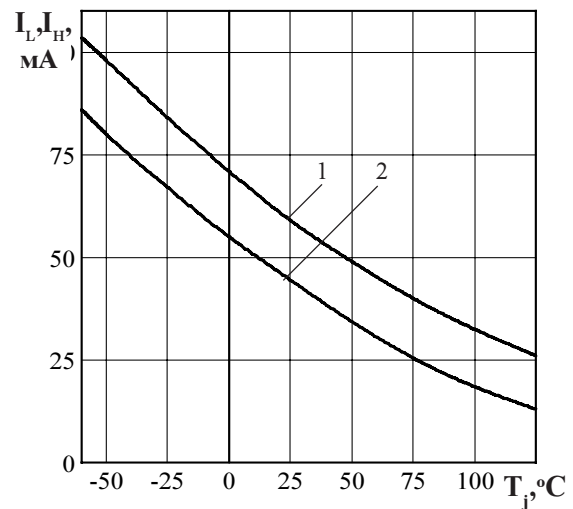

Рисунок 13 - Зависимость критической скорости нарастания коммутационного напряжения $(dU_D/dt)_{com}$ (отн.ед.) от величины приложенного напряжения U_D/U_{DRM} (отн.ед.) при $I_T = I_{TRMS}$, $T_j = 125^\circ\text{C}$, $t_i = 10\text{ мс}$.

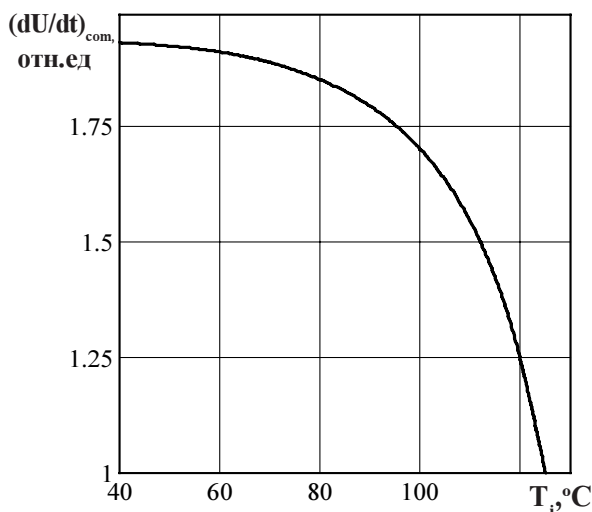

Рисунок 14 - Зависимость критической величины скорости нарастания коммутационного напряжения $(dU/dt)_{com}$ от скорости спада предшествующего тока в открытом состоянии $(di_T/dt)_f$ при амплитуде предшествующего тока в открытом состоянии $I_T = I_{TRSM}$ и максимально допустимой температуре перехода $T_{jн}$.

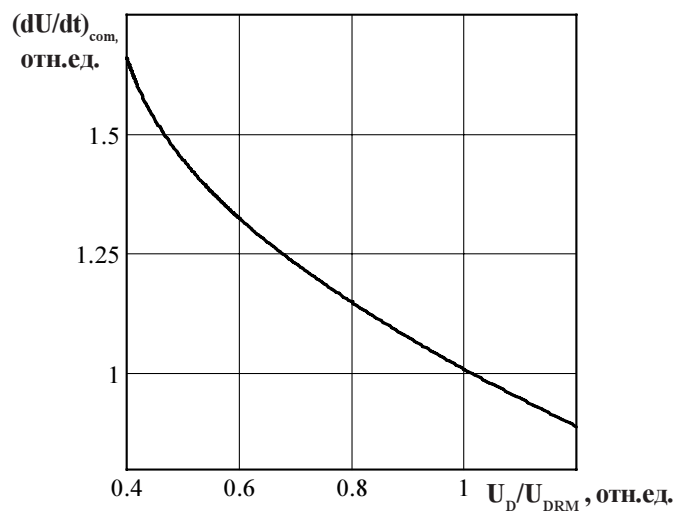
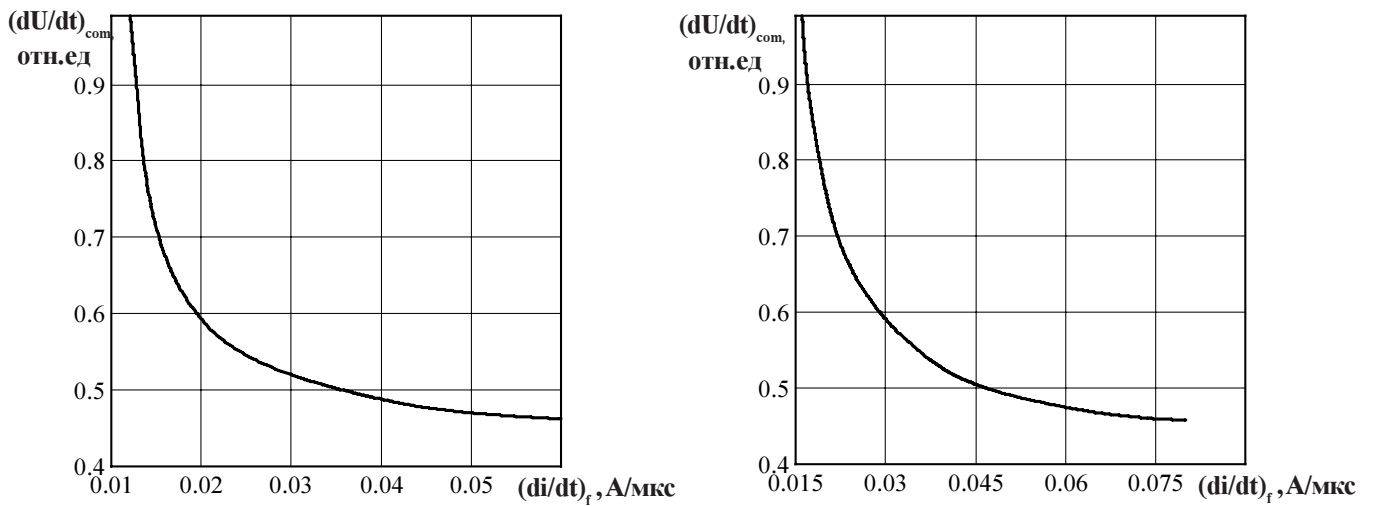
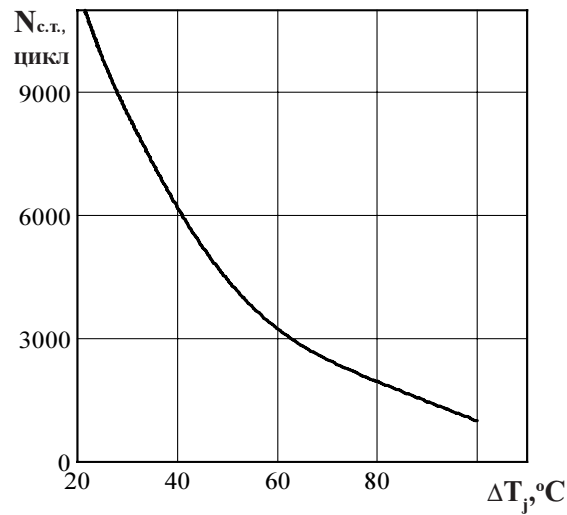

Рисунок 15 - Зависимость допустимого числа циклов $N_{с.т.}$ от перепада температуры структуры ΔT_j при циклической токовой нагрузке.