

Двигатель ДПМ-25-Н1-01

Описание:

Коллекторный электродвигатель постоянного тока ДПМ-25-Н1-01 с возбуждением от постоянных магнитов предназначен для применения в качестве силовых двигателей и для привода различных механизмов кратковременного, повторно-кратковременного и непрерывного действия в аппаратуре промышленной автоматики, телемеханики, радиоэлектроники. Технические условия: ОСТ 160.515.022-76.

Структура обозначения двигателей:

ДПМ-25-Н1-01

- ДПМ - электродвигатель с возбуждением от постоянных магнитов;
- 25 - номер габарита;
- Н1 - с одним выходным концом вала;
- 01 - тип двигателя.

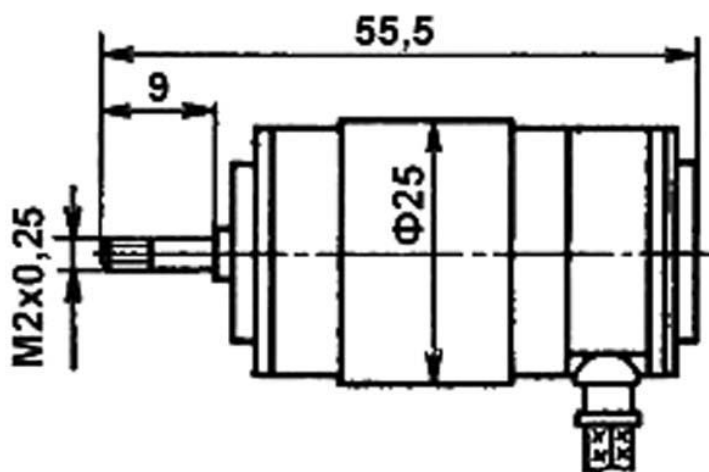

Технические характеристики

- Напряжение питания, В 29
- Номинальная мощность, Вт 3,22
- Частота вращения, об/мин 9000
- Номинальный вращающий момент, мН*м 3,43
- Пусковой момент, мН*м 5,9
- Потребляемый ток, А 0,4
- Коэффициент полезного действия, % 28
- Масса, кг 0,12